



**AMAZONE**

Anbaufeldspritze **UF**



# Anbaufeldspritze UF

Der zuverlässige Klassiker



- ✔ Auf Wunsch erhalten neue AMAZONE Feldspritzen das amtliche Prüfzeichen der Feldspritzen-Gerätekontrolle. Die Gerätekontrolle entspricht den EU-Vorgaben nach EN ISO 16122, die für europäische Mitgliedsstaaten zusätzlich mit einem CEMA-Aufkleber bestätigt wird.

Die kompakte Anbaufeldspritze UF mit Behältervolumen von 900 und 1.200 l zeichnet sich durch ihre leichte und stabile Konstruktion in Leichtbauweise aus. Mit dem Q-Plus-, dem Super-S1- und dem Super-S2-Gestänge in Arbeitsbreiten von 12 bis 24 m ist die UF eine besonders schlagkräftige Maschine.



# UF

## Schön – Schnell – Schlau

	Seite
Vorteile auf einen Blick	4
Produktfamilie	6
Technik   Spritzflüssigkeitstank	8
Technik   Behälter	10
Technik   Bedienzentrale	12
Bedienung   Einspülen, Rühren, Reinigen	14
Steuerung   AmaSet <sup>+</sup>   AmaSpray <sup>+</sup>   ProfiClick	16
ISOBUS	18
Gestänge	28
Druck-Umlauf-System	36
Düsen	38
Ausstattungen	40
Fronttank	42
Technische Daten	44

! „Auch bei der Bedienung wird Vielfalt großgeschrieben: Von der mechanischen Bedienung bis hin zur ISOBUS-Steuerung mit Section-Control ist alles möglich.“

(dlz agrarmagazin – Feldprobe UF 1201  
„Super auch für kleine Breiten“ · 05/2016)



**DAS INTERAKTIVE FAHRERTRAINING**  
[www.amazone.de/smartlearning](http://www.amazone.de/smartlearning)

# UF 01

Die kompakte und zuverlässige Anbaufeldspritze

Gestängebreiten von

**12 bis 24 m**



Mit Fronttank FT

bis **2.200 Liter**

## Ihre Vorteile auf einen Blick:

- ⊕ Stabile Konstruktion in Leichtbauweise
- ⊕ Schwerpunktünstiger, leichter und glatter Spritzflüssigkeitstank aus Polyethylen
- ⊕ Spritzgestänge in superleichter, superstabiler und superkompakter Profilbauweise
- ⊕ Hervorragende Gestängeaufhängung für eine ruhige Gestängelage
- ⊕ Wartungsfreundliche, trockenlaufsicherere und selbstansaugende Kolbenmembranpumpe
- ⊕ Einspülbehälter mit Power-Injektor, für ein schnelles, sicheres und exaktes Arbeiten
- ⊕ Mit Fronttank FT auf 2.200 Liter erweiterbar – für noch mehr kompakte Schlagkraft

Spritzflüssigkeitstank von  
**900 bis 1.200 Liter**



**MEHR INFORMATIONEN**  
[www.amazone.de/uf](http://www.amazone.de/uf)

# Sie haben die Wahl

## Anbaufeldspritze UF 901 oder Anbaufeldspritze UF 1201



AMAZONE Feldspritzen entsprechen den Verordnungen des Pflanzenschutzgesetzes, den Richtlinien des Julius Kühn-Institutes und den höchsten europäischen Prüfnormen (ENTAM-Zertifizierung, D - 1732).

Auf Wunsch erhalten neue AMAZONE Feldspritzen das amtliche Prüfzeichen der Feldspritz-Gerätekontrolle.



- 
 „Wer einen Blick oben in den Behälter werfen möchte, kann dies dank serienmäßiger Leiter mit Plattform und Haltegriffen gefahrlos tun.“

(dlz agrarmagazin – Feldprobe UF 1201  
„Super auch für kleine Breiten“ · 05/2016)

UF 901  
1.050 Liter

UF 1201  
1.350 Liter



- ❗ „Die Praktiker beurteilen die Verarbeitung und Lackierung der Maschinen mit sehr gut. Für die Standsicherheit, den An- und Abbau sowie die Wendigkeit und Abmessungen wurden ebenfalls Bestnoten vergeben. Ferner wurde die Gestängelage und das einwandfreie Pendelverhalten gelobt.“

(Zitat: BBA-Anerkennung 2006)



- ❗ „Gerade für mittlere Betriebe ist die UF 1201 mit dem Super-S1-Gestänge eine unkomplizierte Spritze, die sich dank ProfiClick und AmaSpray<sup>+</sup> Rechner komfortabel bedienen lässt.“

(dlz agrarmagazin – Feldprobe UF 1201  
„Super auch für kleine Breiten“ · 05/2016)

# So einfach: Anbauen, befüllen und los!



- ✔ Funktionaler Spritzflüssigkeitstank
  - Schmäler, schwerpunktünstiger Tank
  - Glatte Behälterwände erleichtern die Innen- und Außenreinigung
  - Minimierete Restmengen auch in Hanglagen durch besondere Bauform
  - Effektive und JKI-geprüfte Rührleistung





Schnellkuppelsystem

❗ „Sehr gut gefallen haben uns wiederum die soliden Transportrollen von Amazone.“

(profi – Praxistest „5 Anbauspritzen im Vergleich“ · 12/2012)

## Mit wenigen Handgriffen. Schnell und sicher.

Sie können die UF mit wenigen Handgriffen schnell und sicher an den Traktor anbauen. Genügend Freiraum zwischen Traktor und Spritze erleichtert den Anbau.

Mit der Rollvorrichtung lässt sich die Spritze einfach bewegen. Das auf Wunsch lieferbare Schnellkuppelsystem und die TeleSpace-Gelenkwelle sorgen für einen noch schnelleren und einfacheren Anbau an den Traktor. Alle Kabel und Schläuche sind übersichtlich und verwechslungsfrei angeordnet.

Der 120 Liter fassende Spülwassertank sitzt auf der rechten Seite unter dem Spritzflüssigkeitstank. Die einfache, ebenerdige Befüllung wird durch die gute Positionierung in Fahrtrichtung rechts ermöglicht. Auf Wunsch kann der Spülwassertank auch über den Befüllanschluss in Fahrtrichtung links befüllt werden.



Klarwasserbehälter

Einspülbehälter

UF 1201  
mit 24-m-Super-S2-Gestänge

# Alles im orange/grünen Bereich

Schnelles und sicheres Befüllen



## ✔ Befüllung mit dem Saugschlauch

Befüllt werden kann die Spritze über den 2"-Sauganschluss mit einem Saugschlauch. Die Flüssigkeitsführung ist so ausgeführt, dass auf dem Einspülbehälter während des Ansaugvorgangs immer Klarwasser zur Verfügung steht.

## ❗ „Bei der Befüllleistung liegt die Spritze von Amazone vorne.“

(profi – Praxistest „5 Anbauspritzten im Vergleich“ · 12/2012)



### Option: Befüllanschluss

Falls mit einem Druckschlauch befüllt werden soll, steht als Sonderausstattung ein Befüllanschluss mit Geka- oder C-Kupplung zur Verfügung. Über diesen Anschluss kann gleichzeitig der Spülwassertank von der linken Seite befüllt werden.

### Kolbenmembranpumpen

Die Kolbenmembranpumpen sind trockenlaufsicher und flüssigdüngertauglich. Die Ausführung der Pumpen sorgt bei gleichzeitig hoher Ansaugleistung für eine gleichmäßig hohe Förderung und einen ruhigen Lauf der Pumpe auch bei hohen Drücken.

Erhältlich sind Pumpen mit 160, 210 und 250 l/min Förderleistung. Für eine bequeme Prüfung vom Traktorsitz aus ist der Ölvolumenausgleich der Pumpe nach oben in den Sichtbereich des Fahrers geführt.

### Füllstandsanzeige

Die Füllstandsanzeige ist sowohl über Zeiger als auch elektronisch über das Bedien-Terminal ablesbar.



- ✔ Ein Druckanschluss für die Schnellentleerung ist über einen 2"-Anschluss möglich (Option).

# Bedienzentrale UF

Einfach übersichtlich über das SmartCenter

## Alle Funktionen mit nur drei Bedienelementen:

- 1) **Vario-Schaltung Druckseite** zum Befüllen, Einspülen, Spritzen, Innenreinigen und Außenreinigen
- 2) **Schnellentleerung** (Option) zum Entleeren des Spritzflüssigkeitstanks mithilfe der Pumpe
- 3) **Rührwerksventil** zur stufenlosen Einstellung der Rührintensität über den selbstreinigenden Druckfilter. Integrierte Zusatzfunktion: Gezielte Entleerung des Druckfilters
- 4) **Vario-Schaltung Saugseite** zum Ansaugen aus dem Spritzflüssigkeitstank, aus dem Klarwasserbehälter oder über den Saugschlauch. Integrierte Zusatzfunktion: Drucklose Restmengenentleerung und Belüftung des Saugfilters.

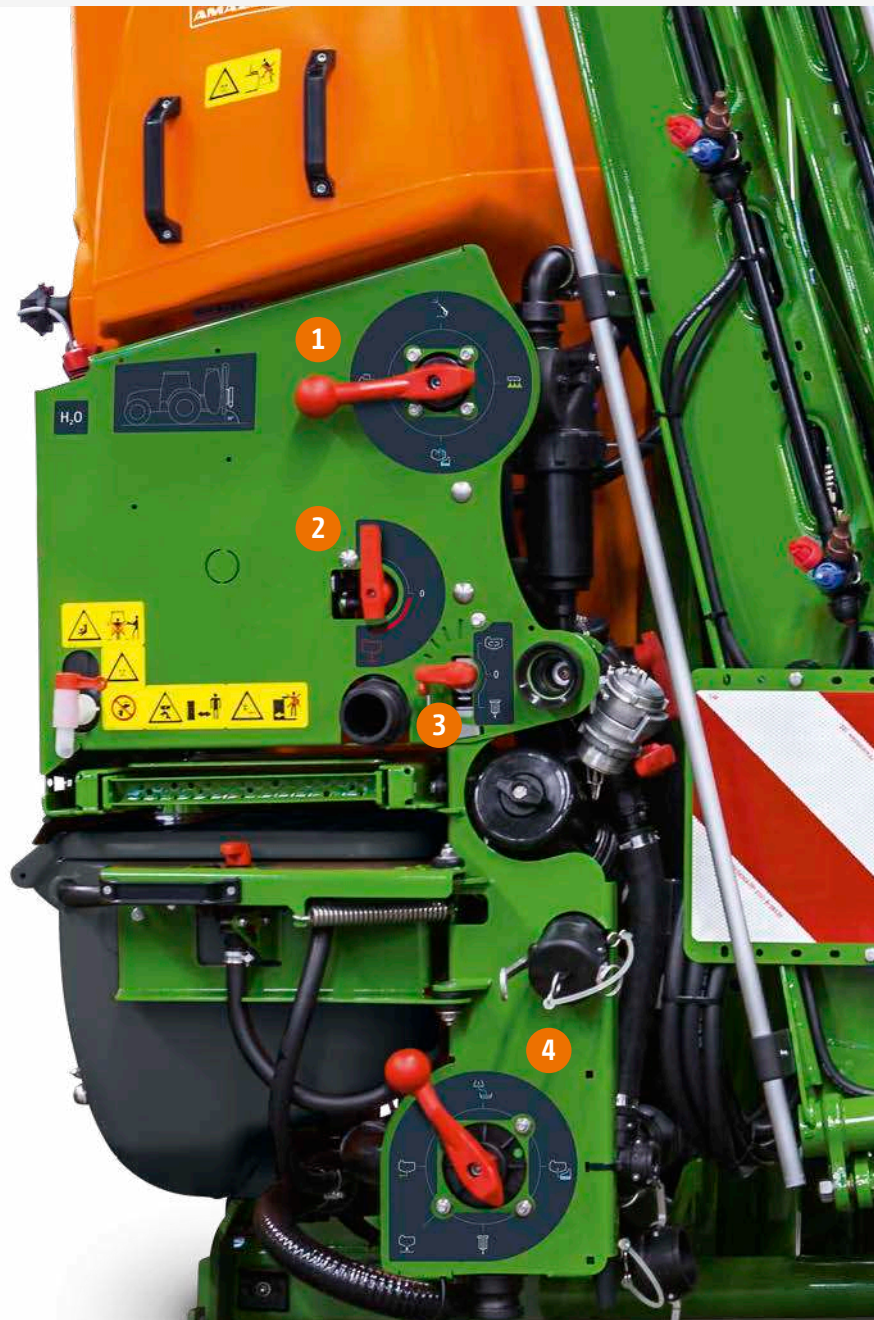

- ✓ **SmartCenter – Übersichtlich und bedienerfreundlich.**  
Alle Bedienelemente sind vorne links direkt an der Fahrerseite logisch und verwechslungsfrei angeordnet.  
Die Ventile sind mit selbsterklärenden Symbolen gekennzeichnet, so dass Bedienungsfehler vermieden werden. Vergleichen Sie!

- ❗ **„Alle Armaturen und Hähne befinden sich auf der linken Seite. So hat man kurze Wege.“**

(dlz agrarmagazin – Feldprobe UF 1201  
„Super auch für kleine Breiten“ · 05/2016)

# Flüssigkeitskreislauf UF



✓ AmaTron 4 – Ausführung mit DUS, Schnellentleerung und Außenwascheinrichtung

- Saugseite
- Druckseite
- Außenreinigung
- Innenreinigung
- Rücklauf
- Befüllinjektor

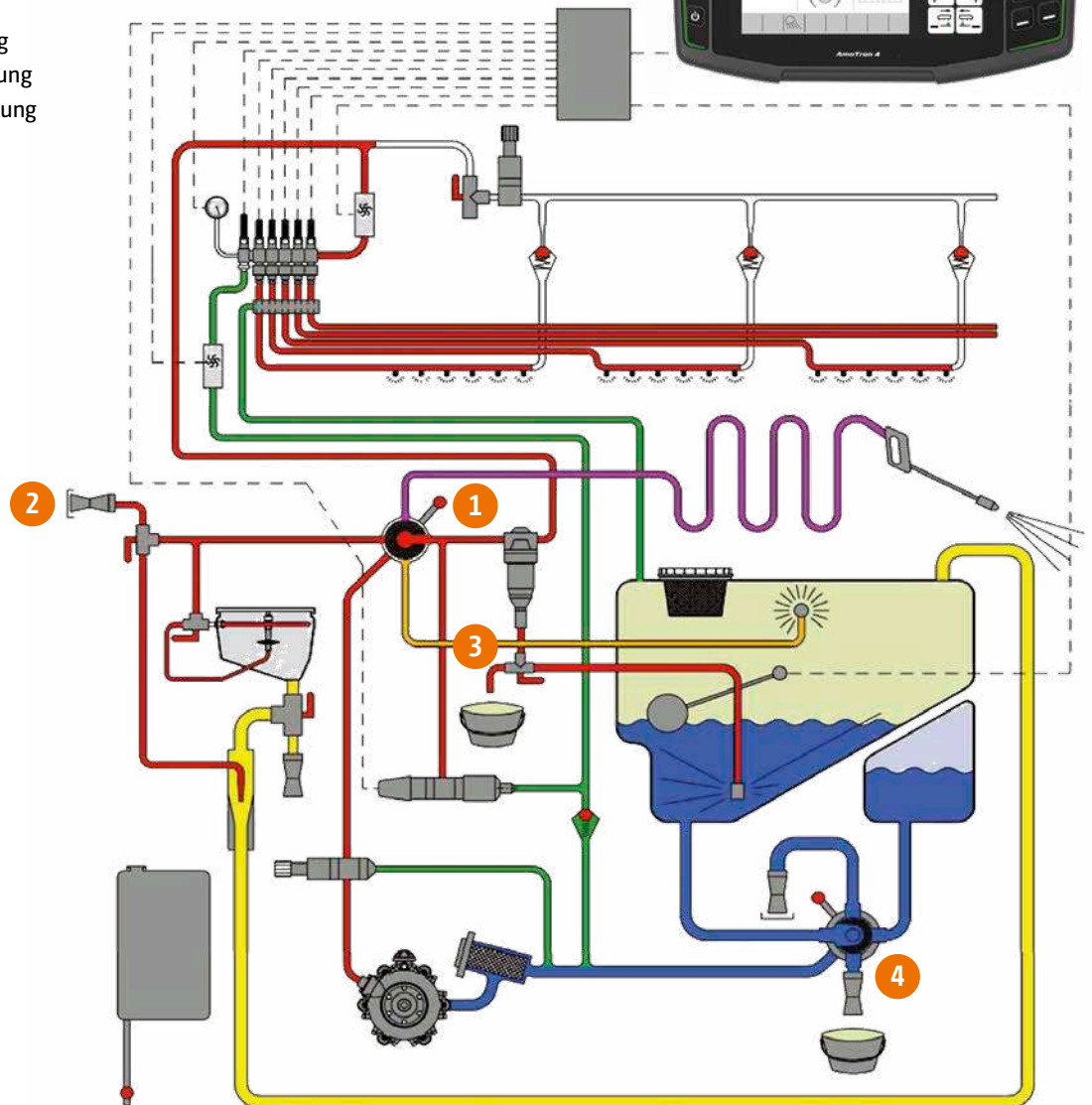

✓ Flüssigkeitskreislauf UF – Logisch und komfortabel

Der Flüssigkeitskreislauf der UF-Baureihe ist hinsichtlich der Bedienfreundlichkeit und geringster Restmengen optimiert. Die Reinigung bei teilgefülltem Tank ist genauso möglich, wie die gezielte Entleerung von Saug- und Druckfilter vor dem Öffnen der Filtergehäuse.

# Exaktes Anmischen der Spritzflüssigkeit

Sicher und schnell mit dem Einspülbehälter

Der 55 Liter große Einspülbehälter für schnelles und sauberes Arbeiten ist an der Bedienzentrale vorne links sehr leicht zugänglich.



Mit dem Power-Injektor erreichen Sie eine große Füllleistung. Es ist der gleiche Profi-Einspülbehälter wie an der Anhängerspritze UX.



## Einspülen

Pulverförmige Wirkstoffe und größere Mengen granuliertem Dünger werden mit der umlaufenden Ringleitung schnell und sicher aufgelöst und gleichzeitig mit großer Leistung eingespült. Drei Zusatzdüsen sorgen für eine spritzfreie und effektive Einspülung. Zulauf und Absaugung sind stufenlos einstellbar.

- ❗ „Die drei zusätzlichen Rührdüsen sorgen für hohe Rührwirkung und erlauben das Einspülen schwer löslicher Mittel. Praktisch: Die Kanisterspülung reinigt bei geschlossenem Deckel auch die Einspülschleuse.“

(dlz agrarmagazin – Feldprobe UF 1201  
„Super auch für kleine Breiten“ - 05/2016)

## ✓ Druckfilter

Der Druckfilter ist serienmäßig selbstreinigend. Über den Rührwerkshahn ist auch eine gezielte Entleerung des Druckfilters möglich. Damit kann der Filter ohne ein Austreten von Spritzflüssigkeit überprüft werden – insbesondere auch bei gefülltem Tank.

## Kanisterreinigung

Für die problemlose Reinigung der Spritzmittelkanister und zur vollen Ausnutzung des Inhalts ist der Kanister mit einer Rotationsdüse zu spülen. Mit dieser Düse kann der Einspülbehälter in geschlossenem Zustand auch selbst gereinigt werden. Eine Totmannschaltung schützt den Anwender.



## Stufenloses, hydraulisches Hauptrührwerk

Die Leistung des hydraulischen Rührwerks kann stufenlos bis zum vollständigen Abschalten reduziert werden, um ein Aufschäumen des Pflanzenschutzmittels zu verhindern oder das Ausspritzen von Restmengen zu erleichtern.

Bei AMAZONE Feldspritzen wird überflüssige Spritzflüssigkeit immer über den Rücklauf in den Ansaugbereich zurückgeführt. Ein unabsichtliches Verdünnen der Spritzflüssigkeit über den Rücklauf ist somit ausgeschlossen.



## Innen- und Außenreinigung

Die serienmäßige Behälterinnenreinigung mit einer Rotationsdüse sorgt für eine schnelle und effektive Reinigung. Glatte Behälterwände ohne Durchbrüche und Hinterschneidungen ermöglichen eine sichere Funktion und eine einfache Prüfung.

Mit der optionalen Spritzlanze kann die Feldspritze sofort nach dem Einsatz schon auf dem Acker schnell und gründlich von außen gereinigt werden. Die Schlauchtrommel mit 20-Meter-Schlauch liefert einen Arbeitsdruck von 10 bar und ermöglicht eine effektive Reinigung bei geringem Wasserverbrauch.



# Schaltkasten AmaSet<sup>+</sup>

## AmaSet<sup>+</sup> – einfach und sicher

Der Schaltkasten AmaSet<sup>+</sup> ist ein komfortabler Baustein für eine anwender- und umweltgerechte Pflanzenschutzanwendung. Alle wichtigen Funktionen werden elektrisch fernbedient. Die Spritze wird komfortabel aus der Kabine gesteuert und überwacht. Innerhalb eines Traktorganges bleibt die Aufwandmenge (l/ha) konstant.

### Ihre Vorteile:

- ✔ Digitale Druckanzeige
- ✔ Haupt- und Teilbreitenschaltung
- ✔ Bis zu 7 Teilbreiten
- ✔ Elektrische Druckverstellung
- ✔ Anzeige Gestängeposition und -verriegelung

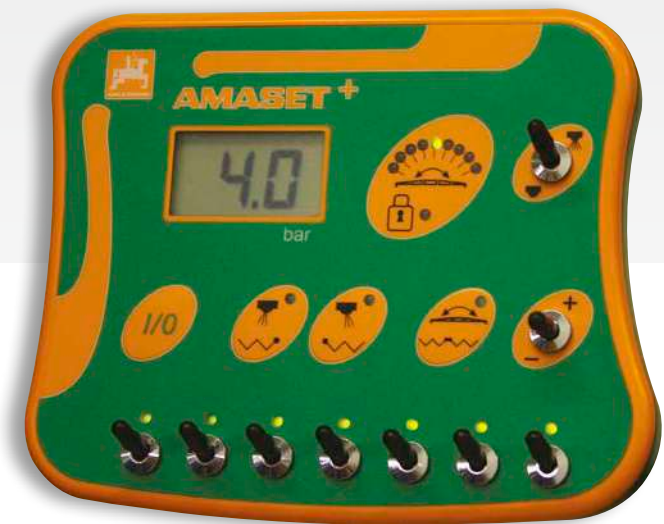

### Zusätzliche Funktionen (mit Sonderausstattung):

- ✔ Vorwahlklappung für die einseitige Gestängereduzierung
- ✔ End- oder Randdüsenschtaltung für Super-S-Gestänge (alternativ zur Vorwahlklappung)
- ✔ Klappung und Neigung über 1 DW (Elektrische Schalteinheit)

# Armaturentechnologie



### ✔ Handbediente HB-Armatur

Die handbediente Armatur erlaubt das Spritzen ohne jegliche Stromversorgung. Ein Hauptschalter, die manuelle Druckverstellung und die Schaltung von drei oder fünf Teilbreiten sind ergonomisch geschickt angeordnet. Durch die Gleichdruckeinrichtung bleibt die Aufwandmenge pro Hektar beim Schalten von Teilbreiten konstant.



### ✔ Elektrisch fernbediente Teilbreitenarmatur NG

Die Gleichdruckarmatur NG für den Schaltkasten AmaSet<sup>+</sup> sitzt zentral in der Mitte des Gestänges. Modernste Motorventile erlauben schnelle, tropffreie Schaltvorgänge. Die Einstellung der Gleichdruckarmatur auf die Düsengröße ist schnell und einfach mit der übersichtlichen Wählscheibe möglich.



### ✔ Elektrisch fernbediente Teilbreitenarmatur TG

Für die ISOBUS-Bedienung und den AmaSpray<sup>+</sup> steht modernste Armaturentechnologie zur Verfügung. Die Teilbreiten werden schnell und tropffrei über Elektromotorventile mit Druckentlastung geschaltet. Die Aufwandmenge wird in allen Situationen exakt und schnell direkt durch den Rechner gesteuert. Eine Gleichdruckeinrichtung ist bei dieser Technologie nicht notwendig.



# Bedien-Terminal AmaSpray<sup>+</sup>

## AmaSpray<sup>+</sup> – einfach und vielseitig

Der AmaSpray<sup>+</sup> ermöglicht eine einfache, aber dennoch vollautomatische Regelung der UF. In das Bedien-Terminal integrierte Schalter ermöglichen das Schalten von 5, 7 oder 9 Teilbreiten. Der AmaSpray<sup>+</sup> verfügt über eine digitale Druckanzeige und eine digitale Tankfüllstandsanzeige. Er erfasst ausgebrachte Mengen und bearbeitete Flächen. Die Bedienung der Hydraulikfunktionen erfolgt über die Steuergeräte des Traktors. Die Gestängeneigung und -verriegelung wird ebenfalls im AmaSpray<sup>+</sup> angezeigt. Optional kann mit dem AmaSpray<sup>+</sup> das Gestänge einseitig eingeklappt bzw. alternativ die Randdüsen angesteuert werden.

Das Bedien-Terminal AmaSpray<sup>+</sup> kann auch mit der seriellen Schnittstelle für die automatische Dokumentation (ASD) und die teilflächenspezifische Applikation eingesetzt werden.



- ❶ „Mit dem AmaSpray<sup>+</sup> Bordcomputer in Kombination mit ProfiClick lässt sich die Spritze komfortabel bedienen.“

(dlz agrarmagazin – Feldprobe UF 1201  
„Super auch für kleine Breiten“ · 05/2016)

### Ihre Vorteile:

- ✔ Einzeliger, kontrastreicher, beleuchteter Bildschirm
- ✔ Haupt- und Teilbreitenschaltung
- ✔ Bis zu 9 Teilbreiten
- ✔ Digitale Druckanzeige
- ✔ Digitale Füllstandsanzeige
- ✔ Anzeige Gestängeposition und -verriegelung
- ✔ Hektarzähler (Gesamt- und Tageszähler)
- ✔ +/- 10 % Taste
- ✔ Auftragsverwaltung

### Zusätzliche Funktionen (mit Sonderausstattung):

- ✔ Vorwahlklappung für die einseitige Gestängereduzierung
- ✔ End- oder Randdüsenschtaltung für Super-S-Gestänge (alternativ zur Vorwahlklappung)
- ✔ Klappung und Neigung über 1 DW (Elektrische Schalteinheit)
- ✔ ASD inside: serielle Schnittstelle

# ProfiClick

## Kleiner Schaltkasten mit großem Komfort

Der neue ProfiClick-Schaltkasten bietet eine einfache und präzise Bedienung von Hydraulikfunktionen der Gestänge bei AMAZONE Pflanzenschutzspritzen.

Er ist erhältlich in Kombination mit der elektrohydraulischen „Profiklappung I“ für die gesamte Pflanzenschutzspritzen-Produktpalette von AMAZONE. Alle Bedienelemente des ProfiClick-Schaltkastens sind ergonomisch angeordnet und direkt mit einer Funktion verknüpft. Die Drehregler für die Korrektur der Gestängeneigung können während der Fahrt, dank Mittelstellung über Rasterfunktion, blind bedient werden. Der Fahrer kann sich somit perfekt auf das Fahren konzentrieren.



- ✔ ProfiClick-Schaltkasten  
– Bedienung der Gestängefunktionen über Ölumlauf

- |                            |                         |
|----------------------------|-------------------------|
| ① Ergonomische Handauflage | ④ Gestängeklappung      |
| ② Ein/Aus                  | ⑤ Gestänge heben/senken |
| ③ Gestängeverriegelung     | ⑥ Gestängeneigung       |

# ISOBUS –

## Maschinenbedienung im digitalen Zeitalter

MEMBER OF



### Eine Sprache, viele Vorteile!

Mit jeder ISOBUS-fähigen Maschine bietet AMAZONE modernste Technik mit nahezu unbegrenzten Möglichkeiten an. Ob Sie ein Bedien-Terminal von AMAZONE nutzen oder direkt ein vorhandenes ISOBUS-Terminal Ihres Traktors, spielt dabei keine Rolle. ISOBUS kennzeichnet einen weltweit gültigen Kommunikationsstandard zwischen Bedien-Terminal, Traktoren und Anbaugeräten einerseits und Farm Management Information Systemen andererseits.

### Bedienung mit verschiedensten ISOBUS-Terminals

Das bedeutet, Sie können mit einem Terminal alle Ihre ISOBUS-fähigen Geräte steuern. Sie verbinden nur die Maschine mit dem jeweiligen ISOBUS-Terminal und schon ist die gewohnte Bedienoberfläche auf dem Monitor Ihrer Traktorkabine.

#### Vorteile ISOBUS:

- ✔ Weltweite Normung sorgt für einheitliche Schnittstellen und Datenformate, sodass eine Kompatibilität auch zu Fremdherstellern sichergestellt wird
- ✔ Plug and Play zwischen Maschine, Traktor und weiteren ISOBUS-Geräten

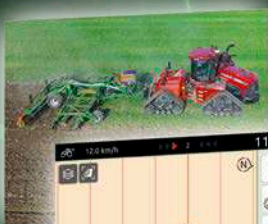

# AMAZONE – mehr als nur ISOBUS

Bessere Kontrolle, mehr Ertrag! Precision Farming 4.0

## Unsere Elektronikkompetenz

Um den Bedienkomfort zu steigern, bieten AMAZONE Maschinen und Bedien-Terminals einen Funktionsumfang oberhalb des ISOBUS-Standards.

### Vorteile More Than ISOBUS:

- ✔ Höchste Kompatibilität und Funktionssicherheit Ihrer ISOBUS-Geräte
- ✔ Keine Zusatzmodule auf der Maschinenseite. Alle ISOBUS-Maschinen von AMAZONE sind bereits serienmäßig mit den erforderlichen ISOBUS-Funktionalitäten ausgerüstet
- ✔ Praxisorientierte Maschinen-Software und logische Menüstruktur
- ✔ MiniView Anzeige mit allen AMAZONE-Terminals und weiteren ISOBUS-Terminals. Sehen Sie zum Beispiel die Maschinendaten in der GPS-Ansicht.

- ✔ Möglichkeit der Maschinenbedienung über das Traktor-Terminal oder eine 2-Terminals-Lösung
- ✔ Flexible Zuweisung der Feld- und Maschinenansicht zwischen dem Traktor und dem Bedien-Terminal
- ✔ Einmaliges Bedienkonzept. Frei konfigurierbare Anzeigen und individuelle Bedienoberflächen für jeden Fahrer
- ✔ Frei konfigurierbare Maschinenabläufe wie beispielsweise den Einklappvorgang des Gestänges Ihrer AMAZONE Pflanzenschutzspritze
- ✔ Integrierte Task Controller Datenloggerfunktion



# Automatische Teilbreitenschaltung GPS-Switch

Beispiel: 24 m Arbeitsbreite (6-6-8-8-8-6-6 = 48 Düsen)

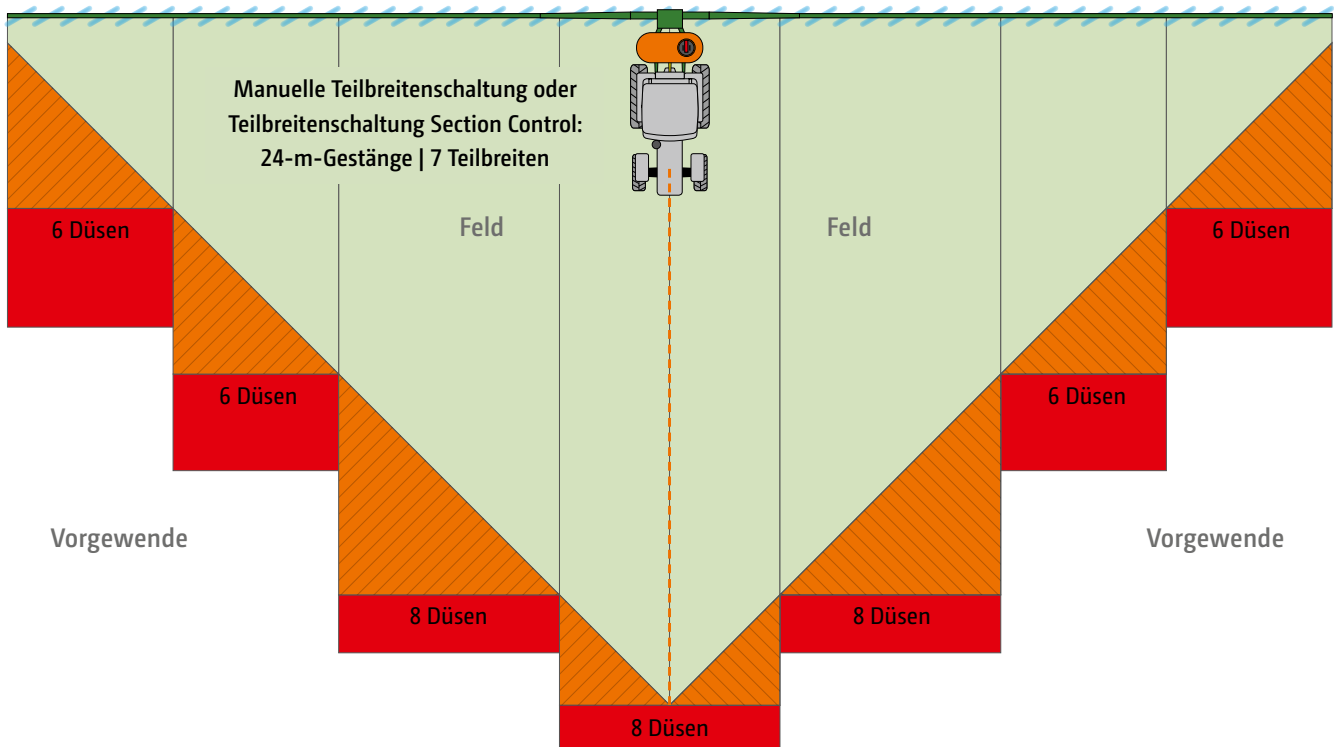

- Überlappungszone bei manueller Teilbreitenschaltung
- Überlappungszone bei Teilbreitenschaltung Section Control

Automatische Teilbreitenschaltung am Vorgewende  
und in Keilen **GPS-Switch**

**5%\***

Einsparung von Pflanzenschutzmitteln

\* Werte abhängig von Flächenstruktur, Arbeitsbreite und Teilbreitenanzahl

## Systemübersicht der Anbaufeldspritze UF

Ihre Vorteile	Teilbreitenarmatur TG
Teilbreiten	bis zu 11
Anzahl Düsen pro Düsenkörper	1, 3
Manuelle Düsenumschaltung	enthalten
Niederdruckzirkulation (DUS)	optional

Durch ein exaktes Schalten werden mit GPS-Switch Überlappungen am Vorgewende oder in Keilen vermieden.



## GPS-Switch

Verfügt das zu bedienende Terminal über eine Section Control Funktionalität, wie zum Beispiel bei der GPS-Switch Teilbreitenschaltung von AMAZONE, kann das Schalten der Teilbreiten ganz automatisch und in Abhängigkeit von der GPS-Position erfolgen. Wenn ein Feld angelegt ist, kann sich der Fahrer im Automatikmodus voll auf die Fahrzeugbedienung konzentrieren, da das Schalten der Teilbreiten in Keilen und am Vorgewende automatisch geschieht.

### Vorteile der automatischen Teilbreitenschaltung:

- ✓ Entlastung des Fahrers
  - ✓ Erhöhung der Präzision auch bei Nacht oder höheren Geschwindigkeiten
  - ✓ Weniger Überlappungen und Fehlstellen
  - ✓ Einsparung von Betriebsmitteln
  - ✓ Weniger Bestandsschäden und Umweltbelastungen
- ❗ „Mit Section Control nimmt der ISOBUS-Rechner dem Fahrer viel Arbeit ab.“

(„dlz agrarmagazin“ – „Fahrbericht Düngestreuer ZA-TS“ · 02/2017)

Mit der automatischen Teilbreitenschaltung GPS-Switch bietet AMAZONE eine GPS-basierte, vollautomatische Teilbreitenschaltung für alle AMAZONE Bedien-Terminals und ISOBUS-fähigen Düngestreuer, Pflanzenschutzspritzen oder Sämaschinen an.

### GPS-Switch basic

- ✓ Automatische Teilbreitenschaltung mit bis zu 16 Teilbreiten
- ✓ Anlegen eines virtuellen Vorgewendes
- ✓ Automatische Gestängevorabsenkung bei einer AMAZONE Pflanzenschutzspritze
- ✓ Serienmäßig für AmaPad 2
- ✓ Optional für AmaTron 4

### GPS-Switch pro (als Ausbaustufe des GPS-Switch basic)

- ✓ Automatische Teilbreitenschaltung mit bis zu 128 Teilbreiten, insbesondere für die Pflanzenschutztechnik mit Einzeldüsen-schaltung
- ✓ Markierung von Hindernissen (z. B. Wasserloch, Freileitungsmast)
- ✓ Auto-Zoom bei Annäherung ans Vorgewende
- ✓ Serienmäßig für AmaPad 2
- ✓ Optional für AmaTron 4

### ✓ AmaClick

In Sonderkulturen und bei der Nesterbehandlung müssen häufig einzelne Teilbreiten in der Gestängemitte ein- und ausgeschaltet werden. Der AmaClick ist hierzu eine ergonomische Bedieneinheit, die sowohl in Verbindung mit dem Multifunktionsgriff AmaPilot+, aber auch allein mit einem ISOBUS-Terminal betrieben werden kann.



# Arbeitsalltag leicht gemacht –

Nutzen Sie die Möglichkeiten!

## **GPS-Maps&Doc**

Alle ISOBUS-Terminals von AMAZONE können serienmäßig über den Task Controller sowohl Maschinendaten, als auch ortsbezogene Daten erfassen und speichern. Ebenso ist eine teilflächenspezifische Bewirtschaftung über das Verarbeiten von Applikationskarten im shape-Format und ISO-XML Format möglich.

- ✔ Aufträge einfach erstellen, laden und abarbeiten
- ✔ Direkt mit der Arbeit beginnen und später entscheiden, ob Daten gespeichert werden sollen
- ✔ Import und Export von Aufträgen im ISO-XML Format
- ✔ Auftragszusammenfassung über PDF-Export
- ✔ Intuitives System zur Abarbeitung von Applikationskarten im shape-Format und ISO-XML Format
- ✔ Automatische teilflächenspezifische Regelung der Ausbringmenge
- ✔ Anzeige von inaktiven Feldgrenzen und automatische Felderkennung bei Befahren der Fläche
- ✔ Optimale Bestandesführung durch bedarfsgerechte Applikation
- ✔ Serienmäßig für AmaTron 4 und AmaPad 2

## **GPS-Track**

Die Parallelfahrhilfe GPS-Track erweist sich als eine enorme Erleichterung bei der Orientierung im Feld, vor allem auf Grünland oder Flächen ohne Fahrgassenspuren.

- ✔ Mit virtueller Lightbar in der Statuszeile
- ✔ Automatische Fahrgassenschaltung über GPS für Sämaschinen
- ✔ Diverse Spurmodi wie A-B Linie oder Konturlinienfahren
- ✔ Serienmäßig für AmaPad 2
- ✔ Optional für AmaTron 4

## **AmaCam**

Software-Lizenz für die Darstellung eines Kamerabildes auf dem AmaTron 4 und bis zu zwei Kamerabildern auf dem AmaPad 2.

- ✔ Automatische Anzeige des Kamerabildes auf dem AmaTron 4 beim Rückwärtsfahren

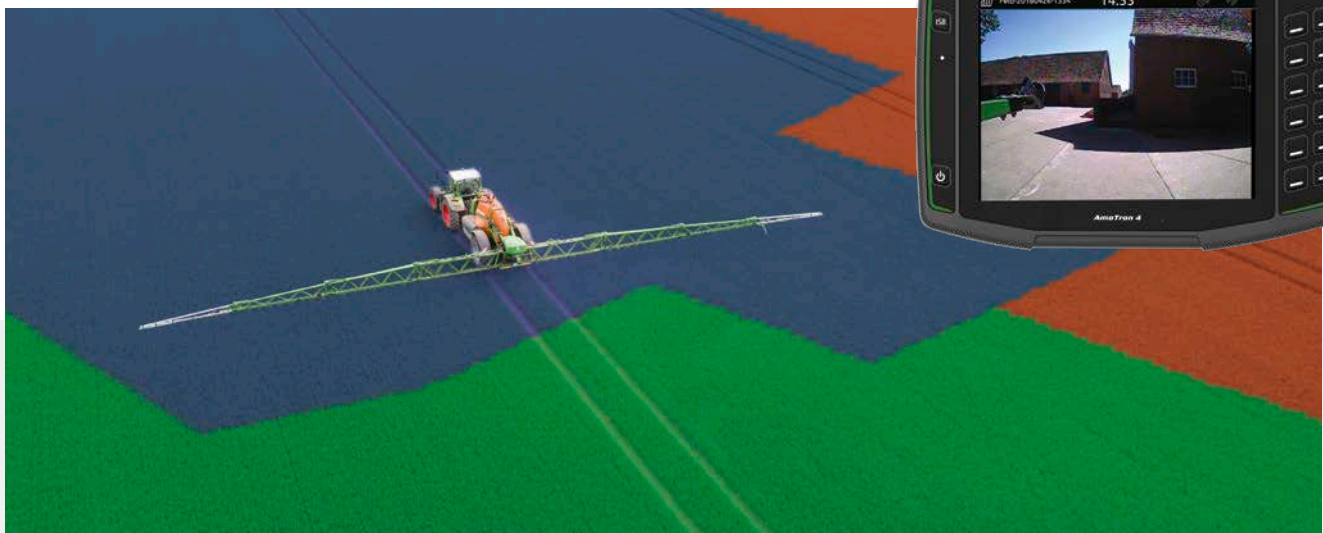

GPS-Maps – Teilflächenspezifische Applikation

# AmaTron 4

## Manager 4 all



### Einfache und komfortable Bedienung so intuitiv wie Ihr Tablet

Warum nicht auch ein Terminal so intuitiv wie ein Tablet oder Smartphone bedienen? AMAZONE hat mit diesem Gedanken ein bedienungsfreundliches AmaTron 4 entwickelt und bietet mit diesem einen spürbar flüssigeren Arbeitsablauf, insbesondere auch in der Auftragsverwaltung. Der AmaTron 4, mit seinem 8-Zoll großen Multitouch-Farbdisplay, erfüllt höchste Ansprüche und bietet Ihnen eine maximale Benutzerfreundlichkeit. Per Fingerwisch oder über das App-Karussell gelangt man schnell von Anwendung zu Anwendung und dem klar und einfach strukturierten Bedienmenü. Eine praktische MiniView, eine frei konfigurierbare Statuszeile, als auch eine virtuelle Lightbar machen die Benutzung des AmaTron 4 besonders übersichtlich und komfortabel.

- ✔ Maschinenbedienung (UT, Universal Terminal) im Tag-Nacht-Modus

#### Vorteile des AmaTron 4:

- ✔ Automatischer Vollbildmodus bei Nicht-Bedienung
- ✔ Automatisches Einblenden der Schaltflächen über Näherungssensor
- ✔ Praktisches MiniView-Konzept
- ✔ Bedienung über Touch-Display oder Tasten
- ✔ Besonders intuitiv und anwendungsfreundlich
- ✔ Feldbezogene Dokumentation
- ✔ Praxisorientierte und intelligente Menüführung
- ✔ Praktisches Schnellstartmenü mit Import-/Export von Auftragsdaten, Hilfenfenstern, Tag-Nacht-Modus und der AUX-N-Belegung
- ✔ 1 Kameraeingang und automatische Rückwärtsfahrererkennung
- ✔ Kostenfreie Testphase für alle kostenpflichtigen Lizenzen
- ✔ AmaTron Connect – für den optionalen Einstieg ins digitale Zeitalter

Serienmäßig mit:

***GPS-Maps&Doc***



# AmaTron Connect

Vernetzt mit Ihrer Welt

## Kommunikation in Echtzeit

Mit AmaTron Connect bietet AMAZONE eine digitale Schnittstelle zu einem Smartphone oder Tablet. Die Konnektivität zwischen dem mobilen Endgerät und dem ISOBUS-Terminal AmaTron 4 erfolgt ganz einfach über eine WLAN-Verbindung.

## AmaTron Twin App – Übersichtliche Displayerweiterung

Die AmaTron Twin App bietet dem Fahrer noch mehr Komfort bei der Arbeit, indem GPS-Funktionen in der Feldansicht zusätzlich über ein mobiles Endgerät (z. B. Tablet) parallel zur Maschinenbedienung im AmaTron 4 bedient werden können.

**Jetzt App kostenlos downloaden und DEMO in der App testen.**



Kartenansicht mit AmaTron Twin – Übersichtliche Darstellung der Arbeitsmaschine und ihrer Teilbreiten sowie Schaltflächen auf der rechten Seite des Tablet-Displays



- ✔ Mehr Übersicht mit der Displayerweiterung AmaTron Twin

### Vorteile der Displayerweiterung AmaTron Twin:

- ✔ Nutzung eines vorhandenen mobilen Endgeräts
- ✔ Mehr Übersichtlichkeit – alle Anwendungen im Blick
- ✔ Komfortable Steuerung von GPS-Funktionen in der Feldansicht parallel über das mobile Endgerät
- ✔ Übersichtliche und originalgetreue Darstellung der Arbeitsmaschine und ihrer Teilbreiten



# agrirouter –

Die unabhängige Datenaustauschplattform für die Landwirtschaft



✓ Sehen Sie mehr im Video

## Sicherer Datenaustausch

Mit dem herstellerübergreifenden agrirouter öffnet AMAZONE seine Wege für den universellen Datenaustausch. Durch den agrirouter können Daten auf einem sicheren und unkomplizierten Weg zwischen AMAZONE Maschinen, Agrar-Softwares, Herstellern und Firmen ausgetauscht werden.

### Vorteile des agrirouters:

- ✓ Unkomplizierte und einfache Handhabung
- ✓ Komfortable und schnelle Übertragung
- ✓ Volle Kontrolle Ihrer Daten
- ✓ Daten werden transportiert, nicht gespeichert
- ✓ Herstellerübergreifend nutzbar

## App myAmaRouter – Komfortabel und einfach

Mit der App myAmaRouter wird der Datenaustausch zwischen dem ISOBUS-Terminal AmaTron 4 und der herstellerunabhängigen Datenaustauschplattform agrirouter hergestellt. Soll mit Auftragsdaten (z.B. Applikationskarten) auf einer AMAZONE Maschine gearbeitet werden, können die Daten bequem vom agrirouter über die App myAmaRouter an den AmaTron 4 übertragen und nach Erledigung ebenso wieder zurück geschickt werden.

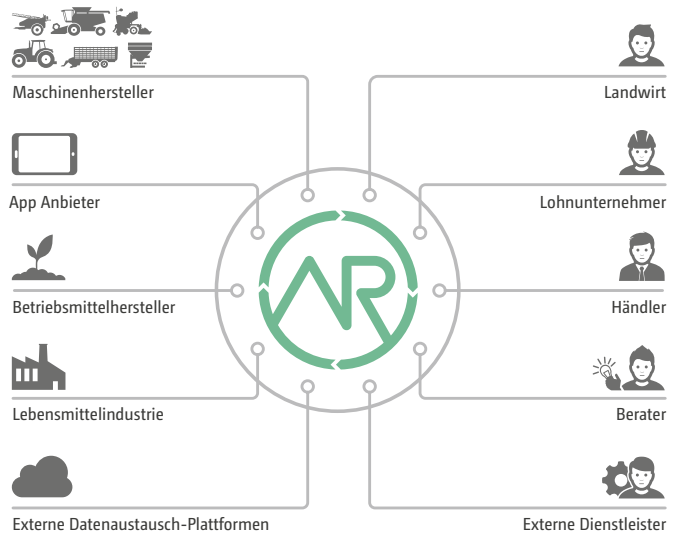

- ✓ Der herstellerübergreifende agrirouter ermöglicht den sicheren und unkomplizierten Datenaustausch

## Unkomplizierte Datenübertragung. Transparent und sicher!



# AmaPad 2

Eine besonders komfortable Art,  
Landmaschinen zu steuern

## Eine neue Dimension der Steuerung und Überwachung

Mit dem AmaPad 2 bietet AMAZONE ein besonders hochwertiges Bedien-Terminal an. Das 12,1 Zoll große Multi-touch-Farbdisplay ist besonders komfortabel und erfüllt höchste Ansprüche an das Precision Farming. Die Bedienung des AmaPad 2 erfolgt ausschließlich über Touch.

Mit dem praktischen „MiniView-Konzept“ können Anwendungen, die man derzeit nicht aktiv bedienen, aber überwachen will, übersichtlich an der Seite dargestellt werden. Bei Bedarf können diese „per Fingerzeig“ vergrößert werden. Die Möglichkeit, sich ein „Instrumentenbrett“ individuell mit Anzeigen zu belegen, runden die Bedienergonomie ab.



Zwei Kameras ermöglichen die stetige Überwachung des Umfeldes während der Feldarbeit oder auf der Straße

## AmaPilot<sup>+</sup> – Alles aus einer Hand!

Dank der AUX-N Funktionalität können Sie sehr viele Funktionen der Maschine im Arbeitsmenü mit Ihrem AmaPilot<sup>+</sup> oder sonstigen ISOBUS-Multifunktionsgriffen bedienen.



Die wichtigsten Informationen auf einen Blick –  
im Vollbildmodus oder in MiniView-Ansicht

### Vorteile des AmaPad 2:

- ✔ High-End ISOBUS-Bedienterminal mit großem Touch-Display
- ✔ Erweitertes Mini-View Konzept ermöglicht eine parallele Anzeige von max. vier Menüs
- ✔ Schnellstart-Button und integrierte Lightbar
- ✔ 2 Kameraeingänge
- ✔ Tag-Nacht-Modus

Serienmäßig mit:

**GPS-Maps&Doc**  
**GPS-Switch basic**  
**GPS-Switch pro**  
**GPS-Track**



### Ihre Vorteile durch AmaPilot<sup>+</sup>:

- ✔ Fast alle Funktionen direkt über 3 Ebenen im Griff
- ✔ Einstellbare Handablage
- ✔ Freie und individuelle Tastenbelegung



<b>ISOBUS-Terminals in der Übersicht</b>	<b>AmaTron 4</b> 	<b>AmaPad 2</b> 
Display	8-Zoll-Multitouch-Farbdisplay	12,1-Zoll-Multitouch-Farbdisplay
Bedienung	Touch und 12 Tasten	Touch
Schnittstellen	Serielle Schnittstelle für GPS 2x USB-Schnittstelle	
Sensoranschluss (z. B. Stickstoff-Sensor)	über SCU-L Adapter	über SCU-L Adapter oder PeerControl
Auftragsverwaltung und Verarbeitung von Applikationskarten (ISO-XML und shape)	GPS-Maps&Doc	
Automatische Teilbreitenschaltung (Section Control**)	GPS-Switch basic * mit bis zu 16 Teilbreiten oder GPS-Switch pro * mit bis zu 128 Teilbreiten	GPS-Switch basic + pro mit bis zu 128 Teilbreiten
Parallelfahrhilfe	GPS-Track * mit virtueller Lightbar	GPS-Track mit virtueller Lightbar
Automatische Spurführung	-	GPS-Track Auto * für die selbstfahrende Feldspritze Pantera
Kameraanschluss / Lizenz *	1 x Kameraanschluss / AmaCam * mit automatischer Rückwärtsfahrterkennung	2 x Kameraanschlüsse / AmaCam *

\* = optional / \*\* = Max. Teilbreiten der Maschine beachten

# AMAZONE Gestänge in Flugzeugbauweise



✔ Hubmast mit Höheneinstellung von ca. 0,50 bis 2,20 m

❗ „Das Gestänge hat bei Amazone den größten Verstellbereich und klappt am schnellsten.“

(profi – Praxistest „5 Anbauspritzen im Vergleich“ · 01/2013)

❗ „Die Amazone UF 1201 mit dem Super-S-Gestänge hat die beste Federung und Dämpfung.“

(profi – Praxistest „5 Anbauspritzen im Vergleich“ · 01/2013)



## Gleichzeitig superstabil und superleicht

AMAZONE Gestänge sind durch die spezielle Profilbauweise gleichzeitig superstabil und superleicht gebaut. Die in den Profilen liegenden Düsenkörper mit integrierten Membran-Rückschlagventilen verhindern zuverlässig das Nachtropfen an den Düsen. Selbstjustierende Bajonettverschlüsse gewährleisten einen schnellen, werkzeuglosen Düsenwechsel. Für alle Anwendungsfälle und Aufwandmengen gibt es die richtigen Düsen, z.B. für eine optimale Benetzung, gegen Abdrift oder für den Flüssigdüngereinsatz.

## Auslegerkonstruktion in Perfektion

Bei starken Hanglagen und großen Arbeitsbreiten ist eine hydraulische Neigungseinstellung sinnvoll. Das schnelle und präzise Neigen und Zurückführen des Gestänges in die Ausgangslage ist über Steuergeräte oder die elektrohydraulische Funktionen des ISOBUS-Terminals möglich.

## 3-fach stoßgedämpfte Aufhängung für schwerste Einsatzverhältnisse

Alle AMAZONE Gestänge werden serienmäßig mit

- ✔ einem Feder-/Stoßdämpferpaket für die Dämpfung vertikaler Pendelbewegungen,
- ✔ Federdämpfungselemente mit Kugelaufhängung für die Dämpfung horizontaler Bewegungen und
- ✔ Federelementen für die stoßgedämpfte Aufhängung des gesamten Gestänges ausgerüstet.

Mit den ebenfalls serienmäßigen Komponenten hydraulische Höheneinstellung und Abstandskufe ergibt sich eine exakte Längs- und Querverteilung der Spritzflüssigkeit.

AMAZONE Gestänge der Q-Plus- und der Super-S-Baureihe sind JKI anerkannt. Sie entsprechen damit den höchsten europäischen Anforderungen an Pflanzenschutzgeräte – Vergleichen Sie!



# Vergleichen Sie selbst!

Wichtige Qualitätsmerkmale machen den Unterschied!



## AMAZONE Gestänge – eine Idee setzt sich durch

### Kompakt ist Trumpf!

Durch den geringen Schwerpunktabstand sowie die leichte und stabile Konstruktion ist die Maschine leicht zu tragen. Die Vorderachsentlastung ist geringer als bei vielen Wettbewerbern.

### Sicher fahren!

Die Übersicht im Straßenverkehr ist vorbildlich. Wo der Traktor durchpasst, da passt auch das Gestänge durch. Keine überstehenden Teile, keine Gestängebeschädigungen, geringste Transportmaße.

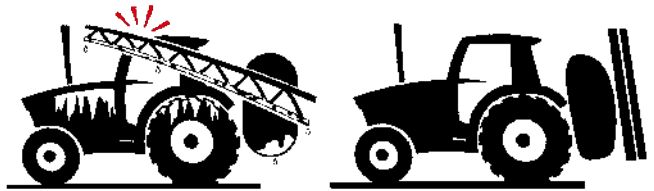

### Alles sitzt!

Das Gestänge sitzt fest in Transporthaken. Kein Klappern! Keine verschleißanfälligen Gestängeablagen. Schnell Fahren ist kein Problem.

### Sauber arbeiten!

Von den Gestängen tropft keine Spritzflüssigkeit auf den Traktor oder das Bedienzentrum und das Gestänge berührt auch nicht die Traktorkabine.

## Wartungsfrei und langlebig

Die jahrzehntelange Erfahrung im Gestängebau macht sich bezahlt: Der konische Gelenkbolzen ist das intelligente Zentrum einer durchdachten Gestängephilosophie! Das Gestänge sitzt spielfrei auf dem konischen Gelenkbolzen und sichert dem Anwender auch nach Jahren noch eine optimale Gestängefunktion.

Der standardmäßige Einsatz von Edelstahl, die kathodische Tauchlackierung im Automobilstandard sowie der gezielte Einsatz von Kunststoffen und Aluminium sind der Garant für eine lange Lebensdauer.

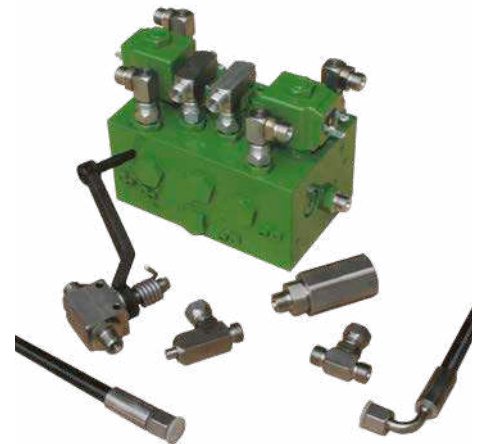

🔩 Ein Gelenk, das hält!

Exklusiv bei AMAZONE: Alle Hydraulikverschraubungen sind immer aus Edelstahl!

# Q-Plus-Gestänge

12 – 12,5 – 15 Meter

UF 901  
mit 15-m-Q-Plus-Gestänge



## Das starke Einstiegsgestänge

Mit dem waagrecht geklappten Q-Plus-Gestänge in den Arbeitsbreiten von 12 m, 12,5 m und 15 m bietet AMAZONE ein Einstiegsgestänge, das in puncto Qualität und Zuverlässigkeit den Großen nichts nach steht. Die Klappung erfolgt bereits serienmäßig hydraulisch, ebenso wie die Höheneinstellung und die einseitige Einklappung in Fahrtrichtung links.

### Ihre Vorteile:

- ✔ Gleichzeitig superstabil und superleicht
- ✔ 3-fache Stoßdämpfung
- ✔ Hydraulische Höheneinstellung serienmäßig
- ✔ Einseitige Einklappung links serienmäßig
- ✔ Mit hydraulischer Neigungsverstellung erhältlich

### ✔ Zentrale Schlauchführung

Die zentrale Schlauchführung sorgt für eine saubere und knickfreie Verlegung aller Schläuche und Kabel.

## Gestängeaufteilung und Klappvarianten des Q-Plus-Gestänge

Arbeitsbreiten

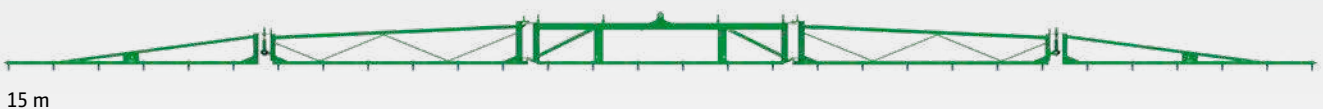
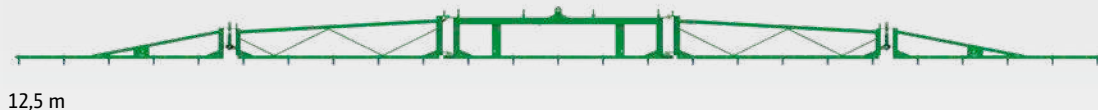
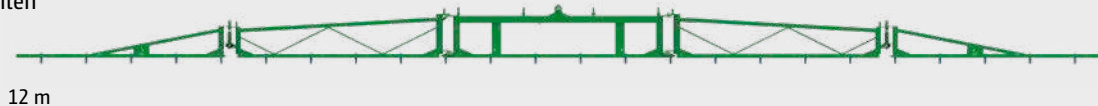

# Super-S-Gestänge

Die Oberklasse-Gestänge von 15 bis 24 Meter



## Super-S1- und S2-Gestängeaufhängung

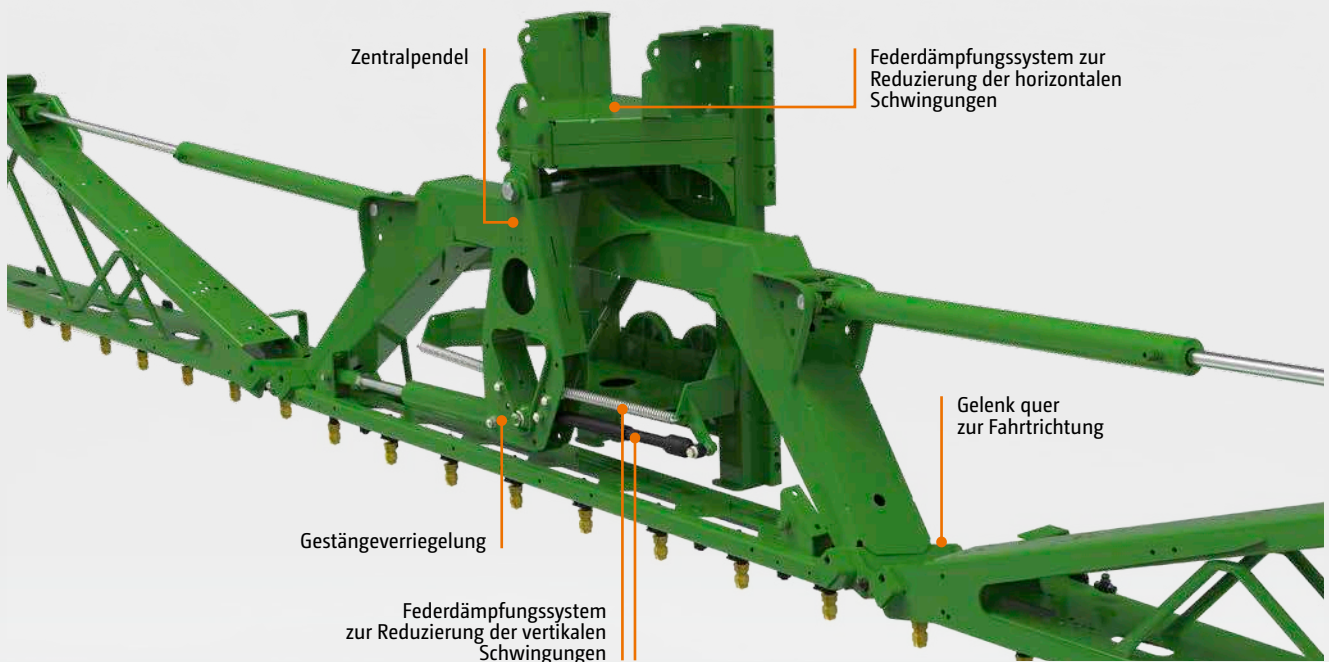

- ✓ Durch die 3-fach stoßgedämpfte Aufhängung, die hydraulische Höheneinstellung und die elastischen Abstandhalter wird das Super-S-Gestänge sicher im richtigen Abstand über den Bestand geführt.



## Das komfortable Oberklasse-Gestänge bis 24 Meter Arbeitsbreite

Die senkrecht geklappten Super-S-Gestänge sind in den Arbeitsbreiten von 15 m bis 24 m verfügbar. Durch die Gestängeaufteilung gibt es wenige Gelenkpunkte, wodurch eine schnelle Klappung ermöglicht wird und eine Transportbreite von nur 2,40 m erreicht wird. Ausgestattet mit der elektrohydraulischen Betätigung Profi-Klappung und der Höhenführung DistanceControl, wird Ihnen die Arbeit um ein Vielfaches erleichtert.

Erhältlich ist das Super-S-Gestänge als Super-S1-Gestänge mit 15 m bis 21 m und als Super-S2-Gestänge mit 15 m bis 24 m.

## Mehr als nur ein harter Kern: Das Profil aus hochfestem Stahl

Was dem Gestänge an Gewicht genommen wurde, gibt es an Leistung zurück. Intelligente Leichtbauweise heißt, jedes Material dort zu nutzen, wo es Sinn ergibt: Zum Beispiel Aluminium beim gewichtsreduzierten Außenausleger des Super-S2-Gestänges, aber nicht im Gestängeinneren. Dort ist hochfester Stahl gefragt, damit das Gestänge stabil in einer Linie bleibt und Spritzfehler durch Schwingungen verhindert werden.



### Ihre Vorteile:

- ✔ Gleichzeitig superstabil und superleicht
- ✔ Super schmale Transportbreite von 2,40 m
- ✔ 3-fache Stoßdämpfung
- ✔ Hydraulische Höheneinstellung serienmäßig
- ✔ Mit vollautomatischer Höhenführung DistanceControl erweiterbar
- ✔ Mit hydraulischer Neigungsverstellung erweiterbar
- ✔ Mit Randdüsenschtaltung erweiterbar
- ✔ Mit elektrohydraulischer Betätigung Profi-Klappung erweiterbar



- ✔ Das Super-S2-Gestänge ist gleichzeitig superstabil und superleicht

# Super-S1-Gestänge

15 – 18 – 21 Meter



Durch die Gestängesegmentaufteilung gibt es nur wenige Gelenkpunkte, die eine schnellere Klappung ermöglichen. Die gewohnt robuste Profilbauweise überzeugt auch bei diesen Varianten. Trotz der im Vergleich zum Super-S2-Gestänge um 50 cm längeren Einzelsegmente des

Super-S1-Gestänges, liegt die Maschinenhöhe bei 3,30 m. Das Super-S1-Gestänge in den Arbeitsbreiten 18 und 21 m kann einfach durch das Einklappen des äußeren Gestängesegments auf 15 m reduziert werden.

## Gestängeaufteilung und Klappvarianten des Super-S1-Gestänge

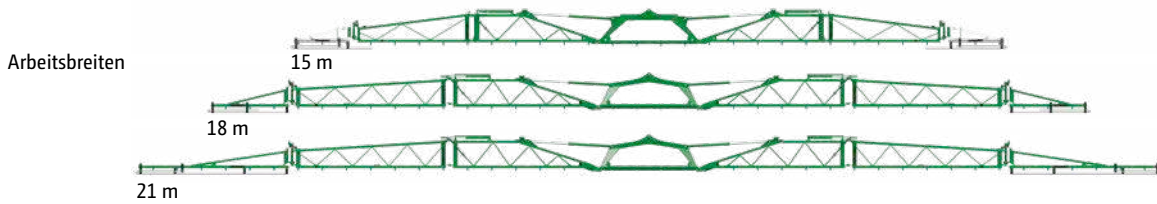

# Super-S2-Gestänge

15 – 16 – 18 – 20 – 21 – 24 Meter

Durch die kurzen Einzelsegmente kann eine Maschinenhöhe von nur 2,90 m realisiert werden.

## Gestängeaufteilung und Klappvarianten des Super-S2-Gestänge

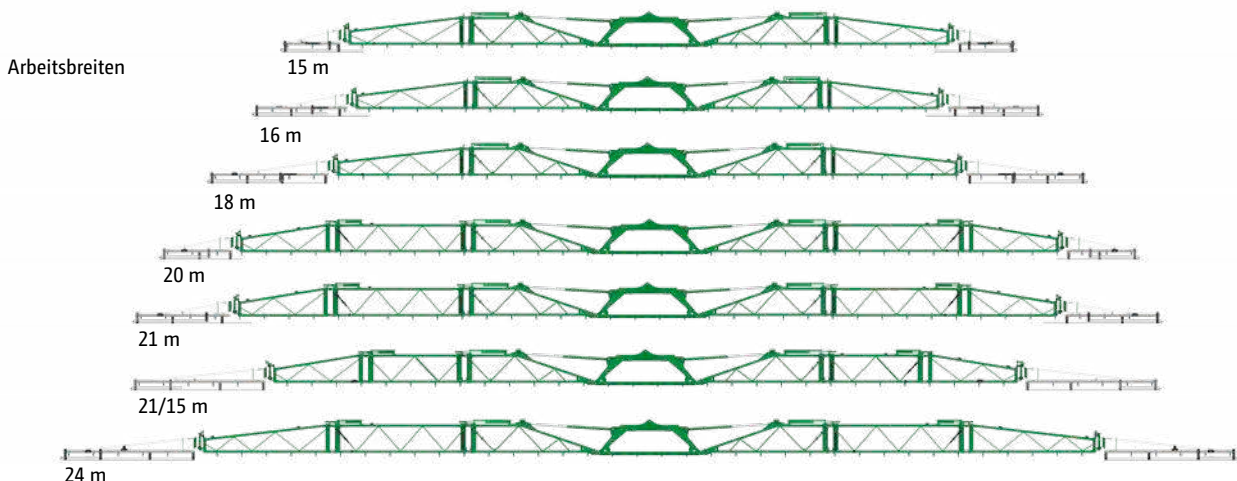

# Mit maximalem Komfort und noch mehr Präzision

## Vorwahl-Klappung:

Die einseitige Klappung ist mit dem Bedien-Computer AmaSpray<sup>+</sup> und den ISOBUS-Terminals über Steuergeräte möglich.



## Profi-Klappung – Flexibel und komfortabel

Als Ausstattung für alle Super-S-Gestänge bietet AMAZONE die elektrohydraulische Betätigung Profi-Klappung an. Alle Hydraulikfunktionen sind über das ISOBUS-Terminal bzw. ProfiClick von der Kabine aus zuverlässig und einfach durchzuführen. Über einen Multifunktionsgriff erfolgt die Bedienung besonders komfortabel.

### Profi-Klappung 1:

Höheneinstellung, Aus-/Einklappung, einseitige Klappung mit reduzierter Fahrgeschwindigkeit (max. 6 km/h), Gestänge-reduzierung, Neigungseinstellung.

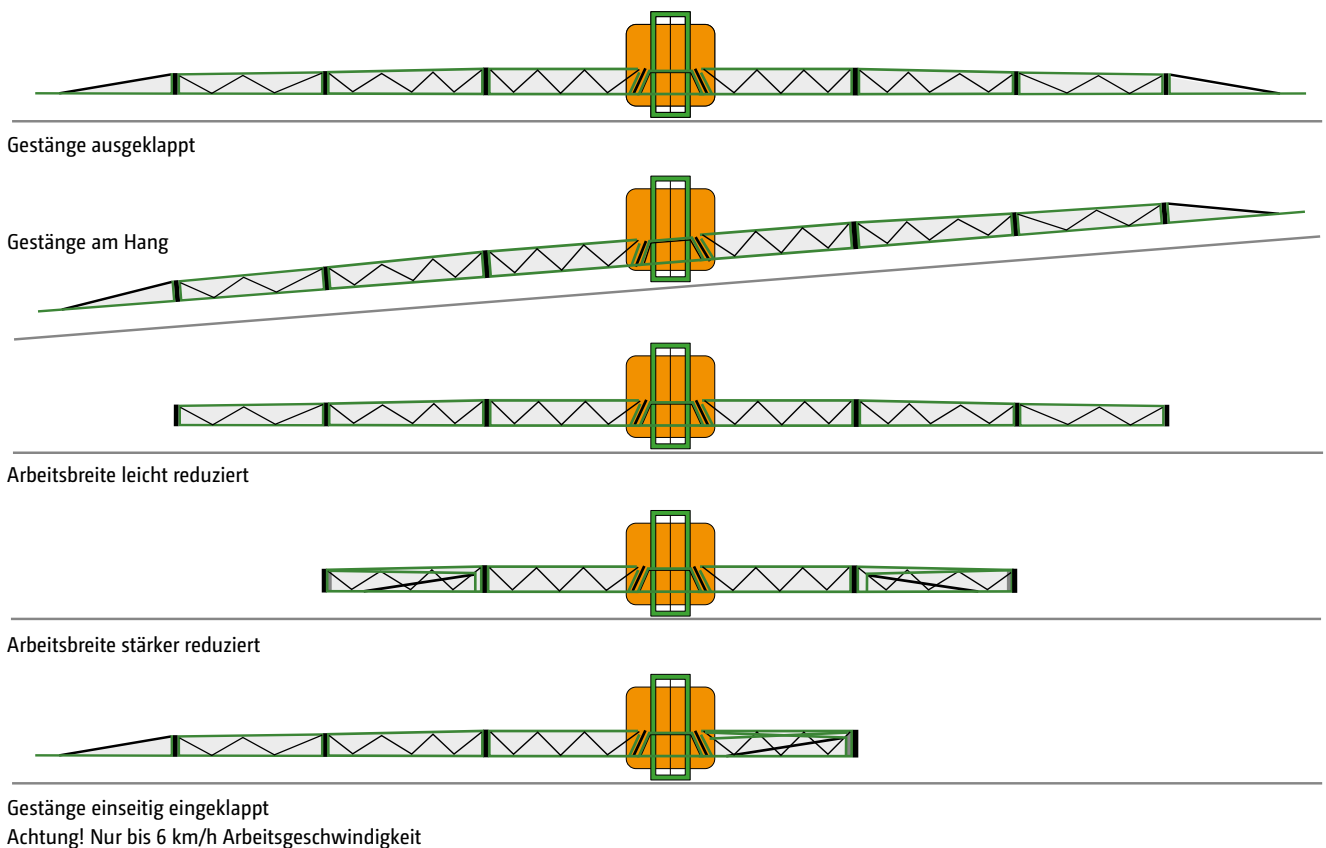

# Druck-Umlauf-System DUS



# Mit DUS bestimmen Sie den Takt



Druck-Umlauf-System DUS

## Das Druck-Umlauf-System (DUS) – über 10.000-fach bewährt

Das AMAZONE Druck-Umlauf-System DUS garantiert eine sichere Zirkulation im gesamten System. Bei Beginn der Arbeit wird das Leitungssystem einschließlich der Spritzleitung zunächst mit der Wirkstofflösung unter Druck und in entgegengesetzter Richtung geflutet. So sind die Spritzleitungen immer gefüllt und über die gesamte Arbeitsbreite sofort einsatzbereit. Wartezeiten am Vorgewende entfallen.

Beim Abschalten einzelner Teilbreiten, bei Wendevorgängen oder während des Transports bleibt die Spritzflüssigkeit dank der Druckregelung kontinuierlich in Zirkulation. So lassen sich Ablagerungen, Verstopfungen oder Entmischungen in den Spritzleitungen sicher verhindern.

Bei einem Reinigungsvorgang hingegen werden die Leitungen bis zu den Düsen komplett mit klarem Wasser gespült, ohne dass ausgespritzt werden muss. Während der Reinigung wird die konzentrierte Spritzflüssigkeit über das Druck-Umlauf-System in den Spritzmittelbehälter zurückgeleitet.

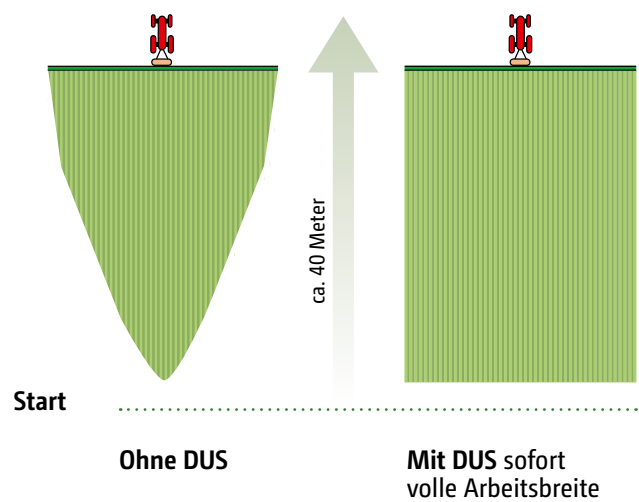

## Druck-Umlauf-System DUS zur Versorgung einer Teilbreite

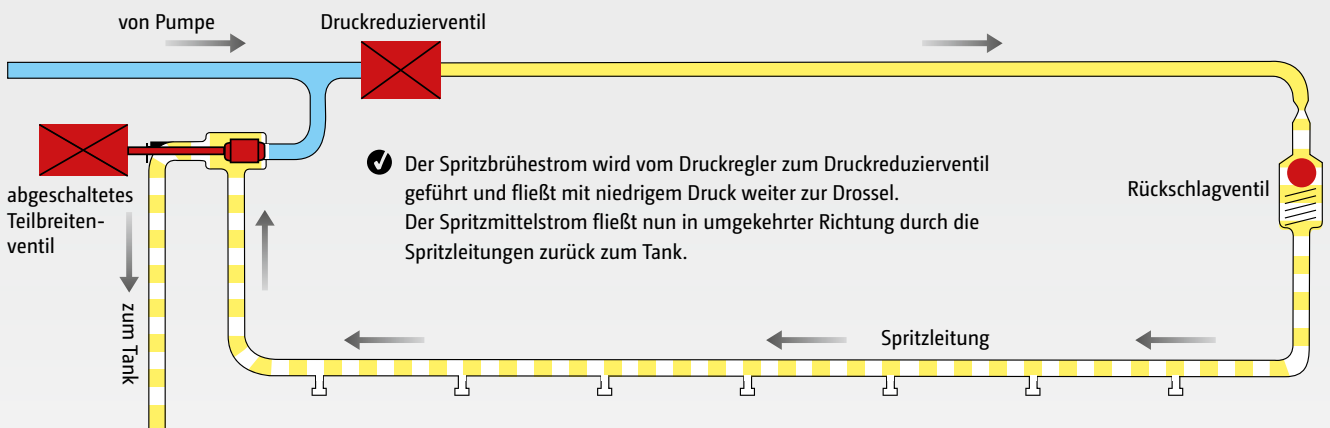

# Die richtige Düsenwahl

Basis für den Erfolg im Pflanzenschutz



## Weniger Abdrift auch bei höheren Windgeschwindigkeiten

Mit den luftunterstützten Injektordüsen können Pflanzenschutzmittel sehr abdriftarm ausgebracht werden. Sie sind universell in allen Kulturen und allen Indikationen einsetzbar. Aufgrund der grobtropfigeren Ausbringung können diese Düsen auch bei größeren Windgeschwindigkeiten verwendet werden.

AMAZONE bietet eine breite Palette Düsen von agrotop, Lechler und TeeJet.

## Einfach- und Mehrfach-Düsenkörper

Die in den Profilen liegenden Düsenkörper mit integrierten Membran-Rückschlagventilen verhindern zuverlässig das Nachtropfen an den Düsen. Selbstjustierende Bajonettverschlüsse gewährleisten einen schnellen, werkzeuglosen Düsenwechsel. Die 3-fach- oder 4-fach-Düsenkörper eignen sich bei häufigem Düsenwechsel aufgrund unterschiedlicher Anwendungen und Kulturen. Düsenrohre im Außenbereich oder auf Wunsch über die gesamte Gestängearbeitsbreite sorgen für den Schutz der langen Injektordüsen und der Mehrfach-Düsenkörper.





Beispiele

- 1) Lechler IDN 120-025
- 2) TeeJet XRC 110-025
- 3) Injektor-Flachstrahldüse AirMix 110-04



☑ Beim Kauf einer AMAZONE Pflanzenschutzspritze erhalten Sie kostenlos einen Düsenmontageschlüssel für den einfachen Düsenwechsel.

Injektordüsen (ID, TTI) haben ein relativ grobes Tropfenspektrum und sind bezüglich ihres Einsatzbereiches besonders variabel. Ein Druckbereich von 2 bis 8 bar ist möglich.

Der zweigeteilte Spritzstrahl sorgt für eine gleichmäßigere Anlagerung an Vorder- und Rückseite der Pflanze und ist in vielen Anwendungen eine interessante Alternative.

Steht die Benetzungsqualität im Vordergrund der Applikation, so ist der Einsatz von feintropfigen Standard- oder Antidriftdüsen wie XR oder AD zu empfehlen. Hier ist aufgrund der Abdriftneigung über 3 bar besondere Vorsicht geboten.

Bei Geschwindigkeiten > 10 km/h ist die TD HiSpeed-Düse mit asymmetrischem Spritzwinkel ein interessanter Praxistrend.

Ein guter Kompromiss sind die modernen Kompaktinjektor-Düsen ID-K oder Airmix: Sie sind relativ abdriftarm, haben aber ein nicht zu grobes Tropfenspektrum und werden mit 2 bis 4 bar gefahren.

Verteilung der Tröpfchengröße

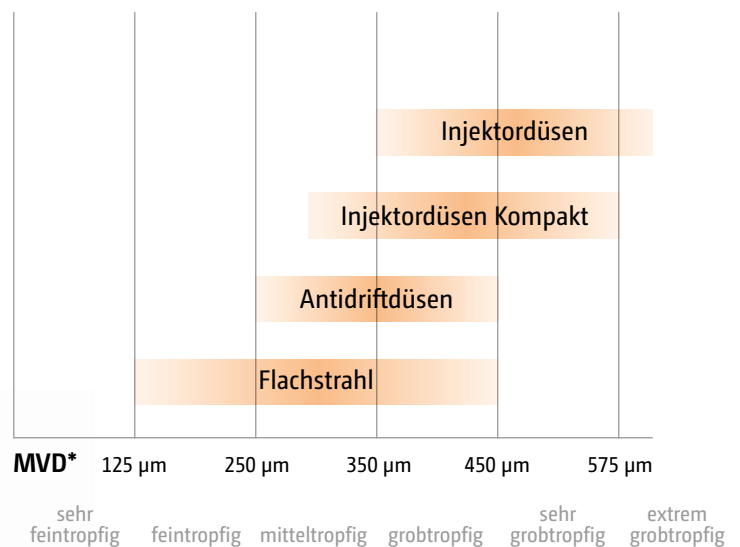

Wenn es auf besondere Benetzungsqualitäten ankommt ist die Doppelflachstrahl-Düse eine interessante Alternative: die AVI Twin von agrotop ist als Doppelflachstrahl-Injektordüse auch nicht zu feintropfig.



\* Mittlerer Volumetrischer Durchmesser

# Elektrische Randdüsenschaltung zum Super-S-Gestänge

## Zur umweltschonenden Applikation an Feldgrenzen

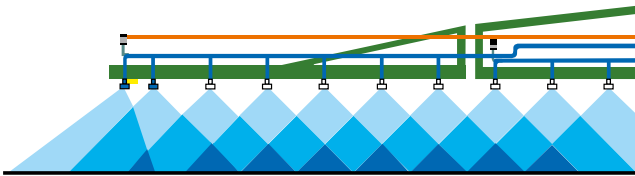

### Zusatzdüsenschaltung

Zur Erweiterung der regulären Arbeitsbreite kann eine asymmetrische Düse zugeschaltet werden. Dies ist vor allem wichtig, wenn die Fahrgassenabstände nicht exakt genug sind.

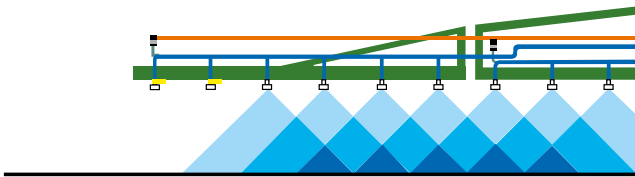

### Enddüsenschaltung

Muss aufgrund von geltenden Abstandsauflagen ein Meter Abstand zum Feldrand ungespritzt bleiben, bietet sich die Enddüsenschaltung an.

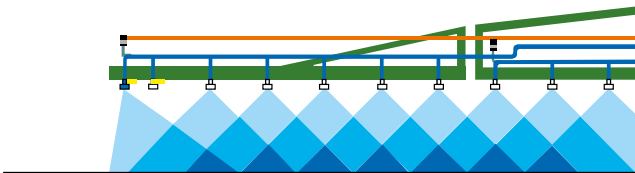

### Grenzdüsenschaltung

Zur randscharfen Spritzung zwischen zwei sensiblen Kulturen können die Grenzdüsen das Spritzbild exakter begrenzen.







Edelstahlgewicht beim Schleppschlauch

## Unterblattspritzung

Auch elegante Lösungen für die erfolgreiche Unterblattspritzung sind in Kombination mit AMAZONE Pflanzenschutzspritzen möglich. Das Dropleg-System aus dem Hause Lechler ist zum Beispiel eine leichte und robuste, quer zu den Reihen frei pendelnde Unterblatt-Spritzvorrichtung, die den professionellsten Ansprüchen genügt.

## Bedienungsfreundliche Flüssigdüngung

In Verbindung mit dem AMAZONE Gestänge ist ein separater Schlauchschleppverband zur risikofreien Spätdüngung lieferbar. Die Aluminiumprofile können mit wenigen Handgriffen angebaut werden. Edelstahlgewichte verbessern die Lage der Schleppschläuche im Pflanzenbestand. AMAZONE bietet für die grobtropfige Verteilung von Flüssigdünger 3-Loch-, 5-Loch- oder 7-Loch-Düsen an.

- ❗ „Die Düsen sind gut zugänglich und nur Amazone lieferte die geforderte Schleppschlauchausstattung.“

(profi – Praxistest „5 Anbauspritzen im Vergleich“ · 01/2013)

## LED-Gestängebeleuchtung für Super-S-Gestänge

Für einen flexiblen und leistungsstarken Einsatz in der Dämmerung und bei Nacht ist eine LED-Gestängebeleuchtung erhältlich.

Zwei weitleuchtende LED-Arbeitscheinwerfer, aus der Mitte des Gestänges heraus, sichern die volle Düsenkontrolle auf einen Blick.



# Der kleine Selbstfahrer

## UF mit Frontank



Durch den Fronttank FT kann das Behältervolumen der Anbaufeldspritze UF sehr einfach um 1.000 l erweitert werden. Dank der kompakten Bauweise ist der Fronttank die ideale Lösung zur Kapazitätserweiterung der UF.

### Ihre Vorteile:

- ⊕ Besseres Fahrverhalten in Hanglagen durch Ballastierung der Vorderachse
- ⊕ Äußerst kompakte Bauweise dank Frontanhängung – für mehr Wendigkeit auf dem Feld und einen sicheren Straßentransport

Die besonderen Vorteile von wendigen Traktoren mit Anbaugeräten gegenüber Anhängespritzen auf kleineren und unregelmäßigen Schlägen sowie das gute Verhalten am Seitenhang sind gute Argumente für eine Fronttanklösung.



## Durchdachtes Design für höchste Sicherheit

Ob auf dem Hof oder in der Scheune: Für die kompakte Kombination auf Transportrollen gibt es immer einen entsprechenden Abstellplatz. Die einfache Handhabung überzeugt schon nach wenigen Einsätzen.

Die Innenreinigung der Spritzenkombination wird durch den Klarwassertank der UF vorgenommen. Ein 100-l-Zusatzwassertank erlaubt die ordnungsgemäße Reinigung nach europäischen Richtlinien (Klarwasservorrat mindestens 10 % des Behältervolumens).

Die kompakte Spritzen-Traktor-Einheit ist beim Transport vorteilhaft, gerade bei engen Ortsdurchfahrten. Durch das durchdachte Design des FT ergeben sich kaum Sichteinschränkungen.

Der AMAZONE FT 1001 folgt allen relevanten EU-Richtlinien und Normen für die Verkehrssicherheit.

Eine optionale Beleuchtungsanlage wird notwendig wenn die Beleuchtungseinrichtung des Traktors verdeckt ist. Die verdeckten Abblendlichter des Traktors müssen im Traktordach wiederholt werden. Eine Montage am Fronttank ist nicht zulässig.



### Optionales Kamerasystem

Das optionale Kamerasystem an Fronttank und Anbauspritze sorgt in unübersichtlichen Fahrsituationen für mehr Sicherheit nach vorne und hinten. Der hochauflösende und entspiegelte Monitor ist hintergrundbeleuchtet und kann auch zwei Kameras gleichzeitig anzeigen.

## Technische Daten der Anbauspritze UF

Typ	UF 901 12 m Q-plus 115 l/min NG 5-fach AmaSet <sup>+</sup>	UF 901 15 m Q-plus 160 l/min TG 5-fach AmaSpray <sup>+</sup>	UF 1201 15 m Super-S1 160 l/min NG 5-fach AmaSet <sup>+</sup>	UF 1201 21/15 m Super-S1 210 l/min TG 7-fach AmaTron 4
Istvolumen (l)	1.050	1.050	1.350	1.350
Leergewicht (kg)	680	713	893	1.012
Länge (m) *	1,65	1,65	1,70	1,70
Höhe (m)	2,66	2,66	3,30	3,30
Transportbreite (m)	2,56	3,00	2,40	2,40
Höheneinstellung (m)	0,50 – 2,10	0,50 – 2,10	0,50 – 2,10	0,50 – 2,20

\* Maß ab Unterlenker-Anschluss



Typ	FT 1001
Grundgewicht (kg)	217
Nennvolumen (l)	1.000
Istvolumen (l)	1.125
zul. Gesamtgewicht (kg)	1.475

Abbildungen, Inhalt und Angaben über technische Daten sind unverbindlich! Ausstattungsbedingt können die technischen Daten abweichen. Maschinenabbildungen können von länderspezifischen Straßenverkehrsvorschriften abweichen.

